

Návod k obsluze

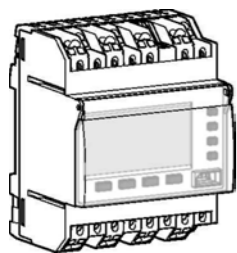

Programovatelné 4-kanálové týdenní spínací hodiny

EG 403E

Funkce přístroje

- Příklad má nastaven datum a čas již z výroby.
- Automatický přechod času letní/zimní.
- Programovací klíč
- Pro trvalou změnu programu
- Pro kopírování a nahrazení programu
- 300 programových kroků ; ON, OFF pulz nebo .
- Možnost ručního zapnutí nebo vypnutí (☺ trvale podsvícený display).
- Dočasné přepnutí do On nebo OFF (☺ bliká).
- Možnost změny (dočasné, trvalé nebo časově zpožděné). Změnu je možno provádět dálkově.
- Simulace přítomnosti ☺.
- Zakódování heslem (🔒) pomocí PIN kódu.
- Počítadlo provozních hodin na každém výstupu..
- Programovatelné bez napájecího napětí.
- Podsvětlený display.

Popis přístroje



Schéma zapojení

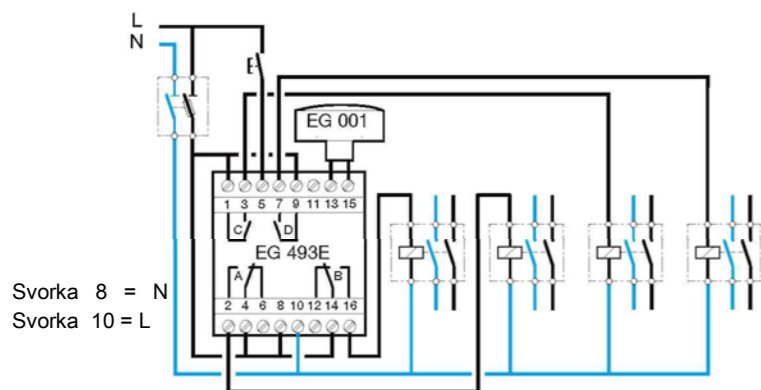

Technické parametry

- Elektrické vlastnosti**
- Napájecí napětí: 230 V +10/-15%
 - Frekvence: 50/60 Hz
 - Spotřeba: < 2 VA
 - Výstup : 2 přepínací + 2 spínací kontakt
 - Maximální zátěž AC1μ 10A 250V~ Cosφ= 0,6 μ8A 250 V~
 - Ohmická zátěž: 1500 W
 - Halogenová svítidla: 230 V 1500 W
 - Kompenzovaná zářivková svítidla / : (max. 45 μF) 400 W
 - nekompenzovaná zářivková svítidla, zapojená do serie : 1000 W
 - Kompaktní zářivky: 400 W
 - Minimální zátěž: AC1 100 mA 250 V~
 - Galvanická izolace mezi napájením a výstup <4 kV

Funkční charakteristiky

- Programovací kapacita: 300 kroků
- Minimální doba mezi 2 kroky: 1 minuta
- Přesnost chodu: ± 0,2 s / 24h
- Provozní rezerva: lithiová baterie s životností 10 let (neomezená záloha programu)
- výrobek je nastaven do pohotovostního režimu, po 1 minutě se display vypne. Opětovné zapnutí se automaticky provede stisknutím libovolné klávesy nebo přivedením napájecího napětí.
- Krytí: IP 20 / IK 04
- Prostředí**
- Provozní teplota: -10 °C až +50 °C
- Skladovací teplota: -20 °C až +70 °C
- Připojení pomocí bezšroubových svorek**
- Flexibilní vodič : 0,75 až 2,5 mm²
- Plný vodič : 0,75 až 2,5 mm²

První uvedení do provozu

Při prvním zapnutí přístroje je třeba nastavit a zkontrolovat některé jeho nastavení:

- nastavte jazyk
- nastavte rok, měsíc, den
- nastavte hodinu a minuty
- vyberte automatickou změnu letní / zimní čas.

Stisknutím tlačítka +/- provádíte nastavení. Stiskem OK dojde k potvrzení nastavených parametrů. Po dokončení nastavení se hodiny přepnou do automatického režimu

Reset

Současným stisknutím tlačítek **menu**, **-**, **+**, **ok**, dojde k vymazání všech nastavení výrobku. Po celkovém resetu je nutné znovu nastavit čas a den.

Menu

Stisknutím tlačítka menu je umožněn přístup do menu pro nastavení přístroje. Celé programování má jednoduchý princip

- Na 1.a 2. řádku displeje se zobrazuje požadované nastavení,
- tlačítka **+ / -** umožňují navigaci v menu a nastavování
- tlačítko **OK** umožňuje potvrzení.

Stiskem tlačítka **menu** vám umožní přístup k následujícím nastavením:

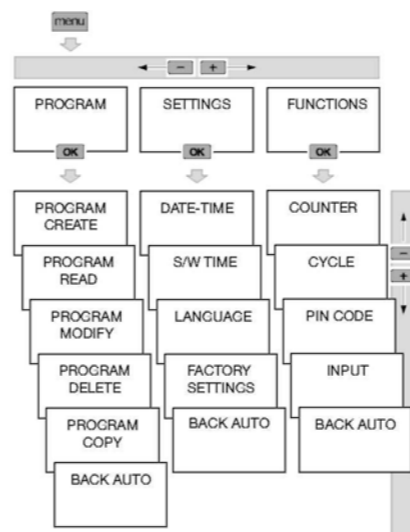

Stisknete tlačítka **menu** se vrátíte na předchozí úroveň v menu.

PROGRAMOVÁNÍ prog

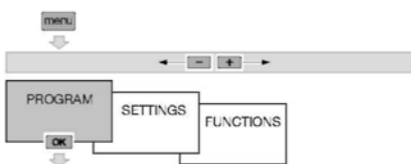

VYTVOŘENÍ PROGRAMU

Vytvoření základního týdenního programu

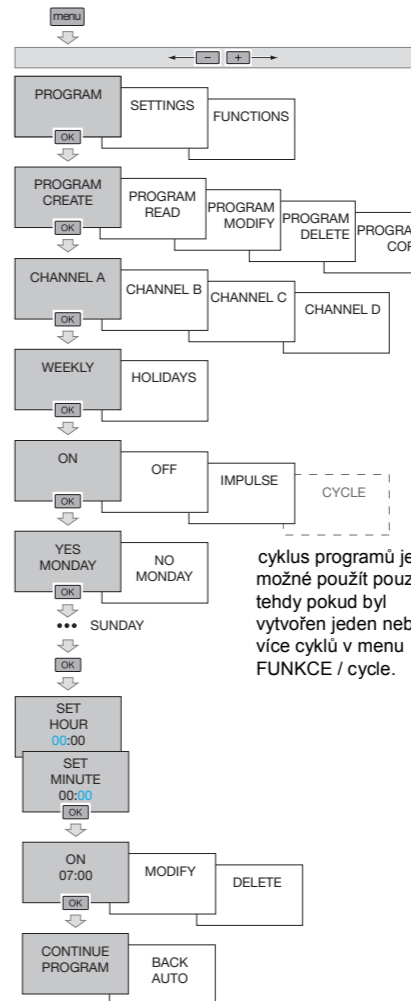

Vytvoření prázdninového programu

Prázdninový program umožňuje definovat vícero období v kterém bu dou kontakty zapnuty nebo vypnuty. Tento program má nejvyšší prioritu.

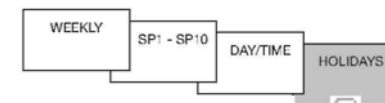

Vytvoření prázdninového programu:

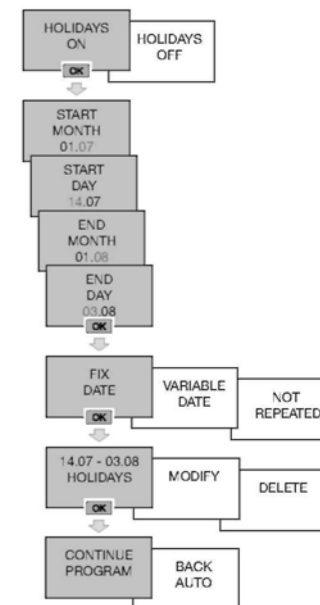

Vyberte:

- Pevné datum (fixed dates) : pokud se bude program opakovat každý rok ve stejném období.
- Proměnlivé datum (variable date **) tento datum se přepočítává podla data Velikonoc.
- Bez opakování (NOT REPEATED);pokud chcete aby byl program aktivní pouze jednou.

Potvrďte pomocí tlačítka **ok**.

ČTENÍ PROGRAMU

Pro prohlížení programu

Slouží k procházení programových kroků bez rizika změn či smazání. Programu.

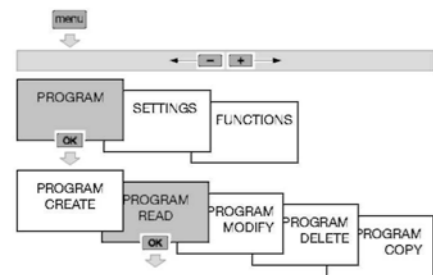

Tlačítka + a - slouží k procházení jednotlivých programových kroků. Pro skončení prohlížení stiskněte tlačítko **ok**.

ÚPRAVA PROGRAMU

Chcete-li upravit jeden nebo více programových kroků.

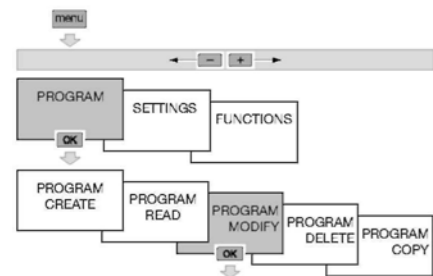

Tlačítka + a - slouží k procházení jednotlivých programových kroků. Po stisku tlačítka **ok** vyberete programový krok, který chcete upravovat.

SMAZÁNÍ PROGRAMU

Menu k mazání umožňuje smazat:
 - Všechny programy obsažené v hodinách.
 - Všechny programy v určitém kanálu.
 - Jednotlivé typy programů (týdení, prázdninový) pro určitý kanál.
 - Určitý programový krok.

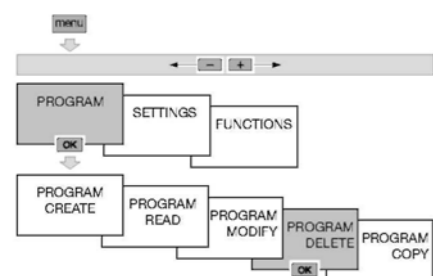

Každé mazání musí být potvrzeno tlačítkem **ok**.

KOPÍROVÁNÍ PROGRAMU

Funkce kopírování umožňuje kopírovat program z jednoho kanálu na druhý.

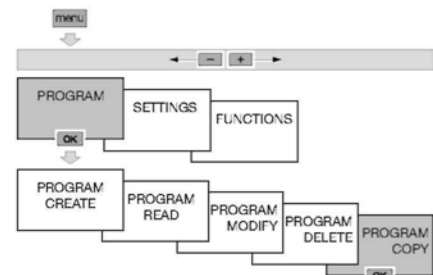

Zvolte kanál z kterého budete kopírovat program. Zvolte (+, -) potvrďte **ok** program který chcete kopírovat: týdení, prázdninový. Zvolte kanál do kterého budete zkopírovány program vkládat. Potvrďte tlačítkem **ok**

Zvolte (CONTINUE), pokud budete pokračovat v kopírování programu.
 Zvolte AUTO RETURN pro návrat do automatického režimu.

NASTAVENÍ

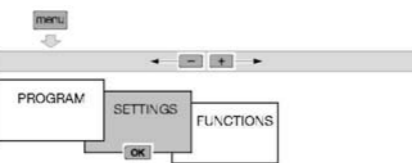

Menu pro nastavení umožňuje nastavit následující hodnoty:

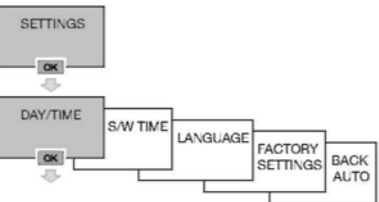

DATUM

Nastavení datumu a času

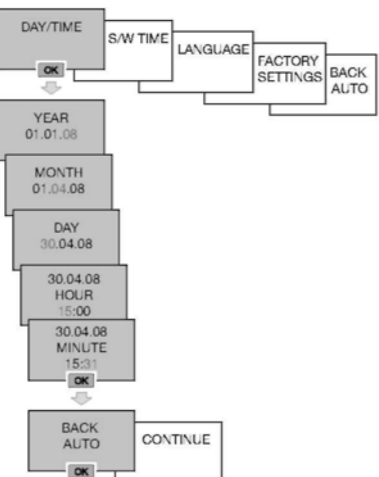

Pro návrat do automatického módu stiskněte **ok**. Pro ostatní volby (automatic přechod letní/zimní čas, jazyk, tovární nastavení) stiskněte + a zvolte CONTINUE.

LETNÍ / ZIMNÍ ČAS

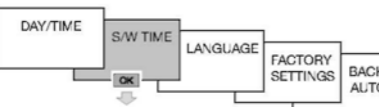

Vyberte požadovaný typ změny letního/zimního času a potvrďte tlačítkem **ok**.

Možné změny:

| Typ | Začátek letního času | Začátek zimního času | Zóna pro typ času |
|-------------------------|-----------------------------|-----------------------------|-------------------|
| EURO* SUMMER/WINTER | Poslední sobota v březnu | Poslední sobota v říjnu | Evropská Unie |
| USA SUMMER/WINTER | První sobota v dubnu | Poslední sobota v říjnu | Severní Amerika |
| AUSTRALIA SUMMER/WINTER | Poslední sobota v říjnu | Poslední sobota v březnu | Australie |
| USER SUMMER/WINTER | Volně programovatelný datum | Volně programovatelný datum | |
| WITHOUT SUMMER/WINTER | Bez změny času | Bez změny času | |

*Standardní provedení
 Změna času probíhá vždy v neděli mezi 2. a 3. hodinou. Pokud zvolíte typ USER: musíte definovat měsíc a pak týden kdy má proběhnout změna letního času poté provedete obdobné nastavení pro zimní čas. Změna proběhne pokaždé v neděli mezi 2. a 3. hodinou.

JAZYK

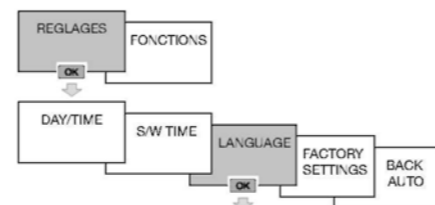

Zvolte požadovaný jazyk, máte na výběr z: Francouzský, Německý, Anglický, Holandský, Portugalský, Španělský a Italský.

Potvrďte tlačítkem **ok**.

TOVÁRNÍ NASTAVENÍ

Vynulování

Pokud zvolíte volbu tovární nastavení, pak dojde k vymazání všech nastavení a celého nastaveného programu spínání.

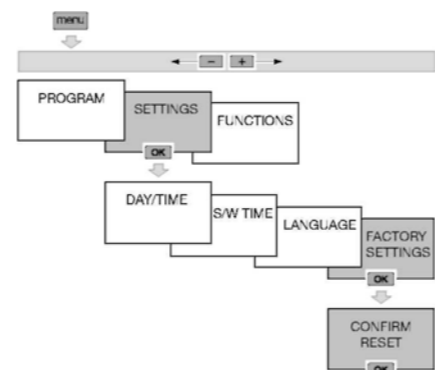

Pro vynulování potvrďte tlačítkem **ok**. Po resetu musíte znovu nastavit jazyk, datum, čas atd. jako při prvním uvedení do provozu.

FUNKCE

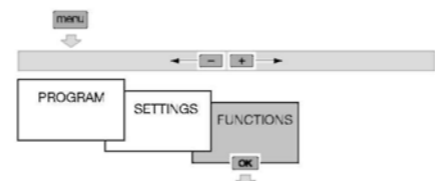

Položka FUNCTIONS umožňuje přístup k následujícím funkcím a informacím

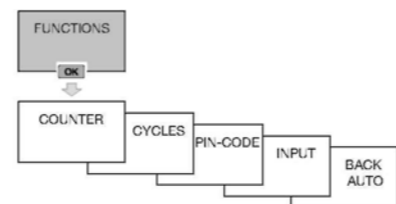

PROVOZNÍ HODINY

Menu COUNTER umožňuje zobrazit počet hodin po kterou kdy byl sepnutý jednotlivý kontakt. Stejně jako počet přepnutí od uvedení hodin do provozu. Čítač dále umožňuje zobrazit dobu po kterou byly hodiny připojeny k napájecí síti. Počítadlo není možno nikdy vynulovat ani po návratu do továrního nastavení. Zmáčkněte tlačítko menu. Použijte tlačítka + nebo -, poté **ok**, vyberte menu FUNCTIONS a po té COUNTER.

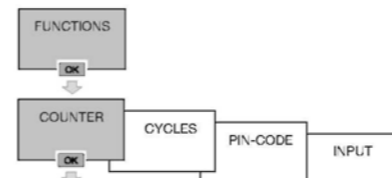

První řádek udává počet provozních hodin v udávaném kanále.
 Druhý řádek počet změn (ON na OFF) na kanál. Tlačítka + nebo - můžete procházet jednotlivé údaje. Po stisku tlačítka **ok** dojde k návratu do základního menu.



CYKLY

Aby bylo možno vytvořit cyklické programy, je nutné nejdříve definovat jednotlivé cykly. Cykly musíte nastavit počet hodin, minut, sekund pro ON poté počet (hodin, minut, sec.) pro OFF.

V tomto menu můžete nastavit, upravit nebo zrušit až 4 různé cykly.

Při tvorbě spínacího programu se zobrazí aktivní menu CYCLE pro výběr předdefinovaných cyklů.

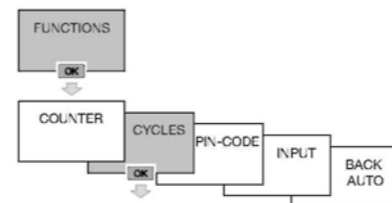

Pro vytvoření nebo úpravu jednotlivých cyklů:

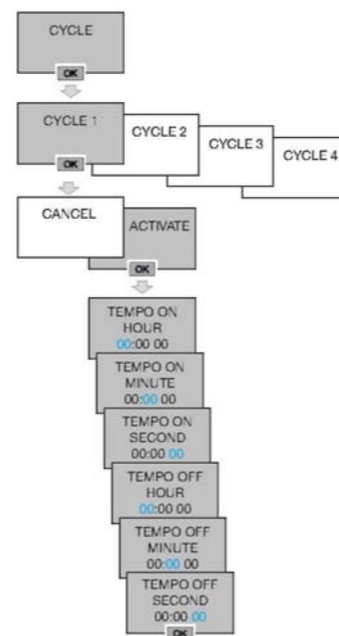

Pro zrušení cyklů:

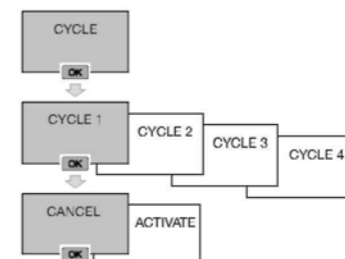

Zrušení cyklů následně zruší i provázané programové kroky.

ZABEZPEČENÍ HESLEM

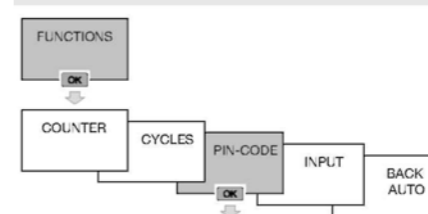

V menu PIN CODE lze uzamknout pomocí číselného kódu klávesnicí.

Pokud je zabezpečení aktivní na display bliká symbol . Po jedné minutě bez činnosti dojde k zamčení klávesnice

Symbol zobrazuje, že klávesnice je zamčena. Pro odblokování klávesnice se musí zadat správný PIN kód.

Pro aktivaci nebo úpravu PIN kódu

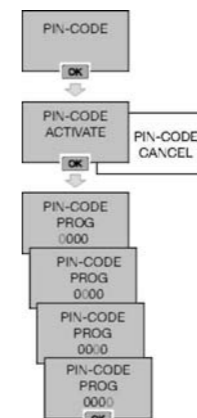

Pomocí tlačítek + nebo -, zvolte ACTIVATE. Potvrďte **ok**.

Pomocí + nebo -, zadejte nebo změňte 4místný PIN kód. Potvrďte pomocí tlačítka **ok**.

Pro zrušení PIN kódu

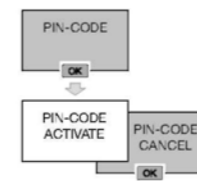

VSTUP (INPUT)

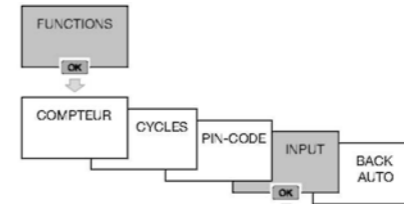

Přednostní vstup

Toto menu umožňuje nastavit:

- Produkt bude reagovat na vstupní impuls (tlačítkem nebo vypínačem).
- Aktivovat funkci:
 - inverzi (změnu) stavu kontaktů
 - zpožděné sepnutí pro jednotlivý výstup s nastavitelným časem
 - Trvale vypnuto

- Trvale zapnuto
- Náhodné spínání
- Výstup (výstupy) který bude reagovat na vstup..

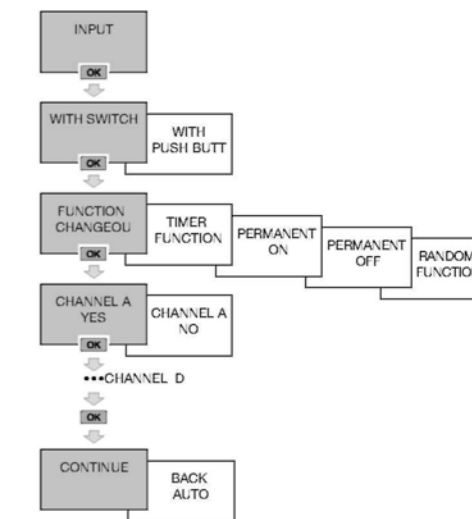

V automatickém provozu symbol . Signalizuje, že vstup je aktivní a provádí požadovanou funkci.

PROGRAMOVACÍ KLÍČ

Jakmile je klíč vložen do spínacích hodin, na display se zobrazí PROG KEY. Poté je možné volit z dvou možností:

A. Permanent override:

Po vložení klíče dojde po 10s k nahrání programu, uloženého na klíči, do spínacích hodin a to bez odstranění původního programu v hodinách. Po vyjmutí klíče z hodin dojde k obnově programu z hodin.

B. Copy / Save:

Tato volba nabízí možnost zkopírovat program z klíče do hodin, nebo z hodin do klíče.

1. Vložte klíč do hodin, na display se zobrazí PROG KEY. Poté stiskněte **ok**.
2. Pomocí + nebo -, zvolte:
 - save on key:** pro uložení programu z hodin do programovacího klíče.
 - Record in clock:** pro nahrání programu z klíče do hodin.
 - apply key prog:** pro spuštění programu z klíče bez přehrání programu uloženého v hodinách.
 - Key readout:** pro prohlázení programu uloženého na klíči.
3. Potvrďte tlačítkem **ok**.

Na display se může zobrazit chybové hlášení: Zkontrolujte typ klíče.

Chybové hlášení bude zobrazeno po celou dobu přítomnosti klíče v přístroji, ale hodiny budou nadále spínat podle svého platného programu.

MANUÁLNÍ OVLÁDÁNÍ A NÁHODNÉ SPÍNÁNÍ

- Postupným stiskem tlačítka pro volbu kanálu. V případě, že je kontakt zapnut:
1. stisknutí : dočasné manuální vypnutí. Na display bliká **Off** a . K návratu do automatického provozu dojde při dalším programovém kroku.
 2. stisknutí : trvale manuální vypnutí. Na display svítí **Off** a . Tato změna je potřeba ručně změnit.
 3. stisknutí : trvale manuální sepnutí. Na display svítí **On** a . Tato změna je potřeba ručně změnit.
 4. stisknutí : náhodné spínání slouží pro simulaci přítomnosti osob, svítí a stav kontaktu. Tato změna je potřeba ručně změnit. V tomto případě dochází k náhodnému posunu programových kroků v rozmezí ± 59 min.
 5. stisknutí : pro návrat do automatického menu. V tomto případě na display svítí symbol a stav kontaktu.